

**DYMO**<sup>®</sup>



Használati útmutató

LabelManager<sup>®</sup> 280

**Copyright**

© 2012 Newell Rubbermaid, LLC. Minden jog fenntartva.

A Newell Rubbermaid, LLC előzetes írásos engedélye nélkül tilos a jelen dokumentum vagy szoftver bármely részét bármely formában vagy eszközzel reprodukálni, továbbítani vagy más nyelvre lefordítani.

**Védjegyek**

A DYMO, a DYMO Label és a LabelManager bejegyzett védjegyek az Amerikai Egyesült Államokban és más országokban. Minden más védjegy a megfelelő tulajdonosé.

# Tartalom

<b>Az Ön új feliratozógépe</b>	<b>5</b>
Termékregisztrálás	5
<b>Az első lépések</b>	<b>5</b>
Áramellátás	5
Az akkumulátor behelyezése	5
Az akkumulátor feltöltése	5
Az akkumulátor eltávolítása	5
A címkekazetta behelyezése	6
<b>A feliratozó gép első használata</b>	<b>6</b>
<b>A feliratozó gép megismerése</b>	<b>6</b>
Be-/kikapcsoló gomb	6
LCD kijelző	7
Kurzorbillentyűk	7
Mégse	7
Visszatörlés	7
Nagybetűs üzemmód	7
Új címke/törlés	7
Szövegméret	7
Formázó gombok	7
Függőleges szöveg	7
Menü	7
<b>Címke formázása</b>	<b>7</b>
A betűtípus megváltoztatása	7
A szövegméret megváltoztatása	8
A szövegstílus megváltoztatása	8
Szegélyek használata	8
Tükrözött szöveg használata	8
Függőleges címkék használata	8
Rögzített hosszúságú címkék készítése	9
Szöveg igazítása	9
Kétsoros címkék használata	9
<b>ClipArt grafikák, szimbólumok és speciális karakterek használata</b>	<b>9</b>
Szimbólumok használata	9
ClipArt grafikák használata	10
Ékezetes karakterek beszúrása	10
Dátum és idő beillesztése	10
Az automatikus számozás funkció használata	11
Az automatikus számozás törlése	11
<b>A beállítások megváltoztatása</b>	<b>11</b>
A nyelv megváltoztatása	11
A címkeszélesség beállítása	11
A mértékegységek beállítása	11
<b>Nyomatási beállítások</b>	<b>11</b>
A címke elrendezésének megtekintése	11
Több címke kinyomtatása	11
<b>A feliratozó gép memóriájának használata</b>	<b>11</b>
Címke mentése	11
Mentett címkék megnyitása	12
Mentett szöveg beillesztése	12
<b>A feliratozó gép karbantartása</b>	<b>12</b>
<b>A feliratozó gép számítógéppel történő használata</b>	<b>13</b>
A DYMO Label szoftver telepítése	13
A feliratozó gép csatlakoztatása a számítógéphez	13
A DYMO Label szoftver használata	14
A feliratozó gép állapotának megtekintése	14
<b>Hibaelhárítás</b>	<b>15</b>
<b>Vélemények a dokumentációval kapcsolatban</b>	<b>16</b>
<b>Környezetvédelmi információk</b>	<b>16</b>
<b>Biztonsági óvintézkedések lítium-ionos akkumulátorhoz</b>	<b>17</b>

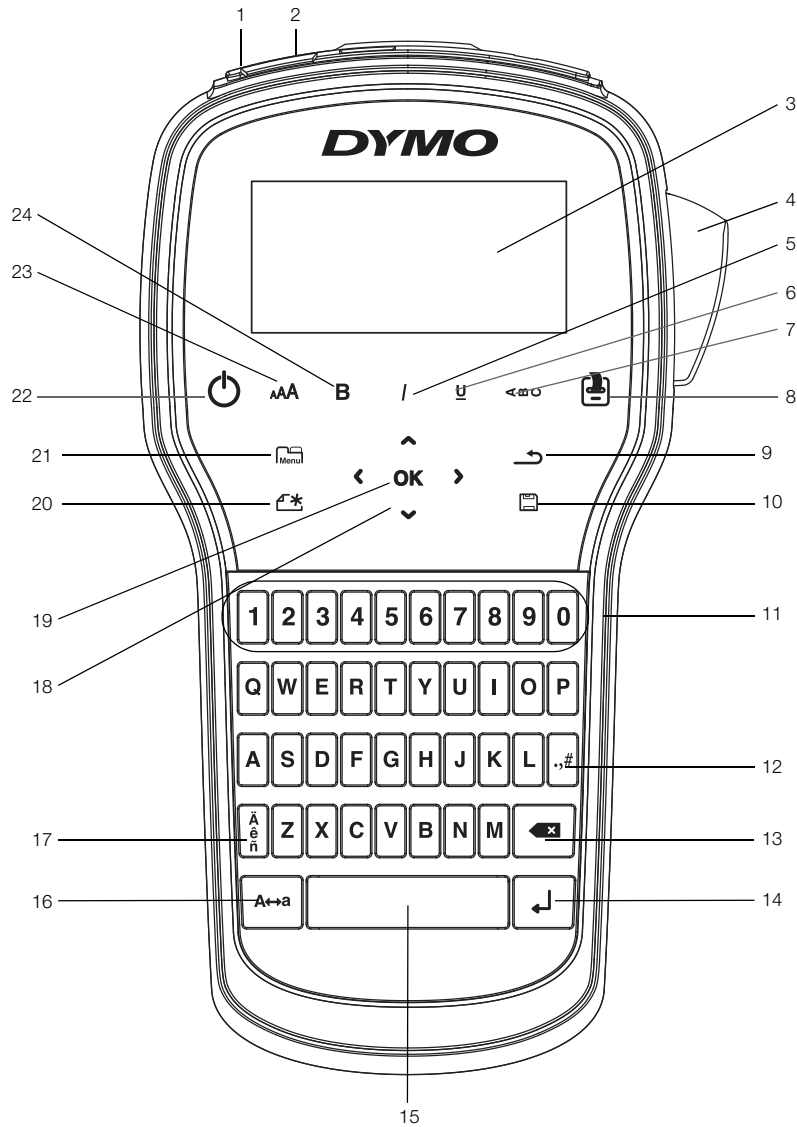

**1. ábra** LabelManager 280 feliratozó gép

- |                                |                            |                                 |
|--------------------------------|----------------------------|---------------------------------|
| <b>1</b> USB port              | <b>9</b> Vissza            | <b>17</b> Ékezetes karakterek   |
| <b>2</b> Tápellátás            | <b>10</b> Mentés/megnyitás | <b>18</b> Navigációs billentyűk |
| <b>3</b> LCD kijelző           | <b>11</b> Számbillentyűk   | <b>19</b> OK                    |
| <b>4</b> Vágókés               | <b>12</b> Szimbólumok      | <b>20</b> Új címke/Törlés       |
| <b>5</b> Dólt                  | <b>13</b> Visszatörlés     | <b>21</b> Menü                  |
| <b>6</b> Aláhúzás              | <b>14</b> Soremelés        | <b>22</b> Be-/kikapcsoló        |
| <b>7</b> Független szöveg      | <b>15</b> Szóköz           | <b>23</b> Szövegméret           |
| <b>8</b> Nyomtatás/példányszám | <b>16</b> Nagybetű         | <b>24</b> Félkövér              |

## Az Ön új feliratozógépe

A DYMO® LabelManager® 280 elektronikus feliratozógéppel kiváló minőségű, öntapadós feliratokat készíthet különböző változatokban. A címkéket többféle betűtípussal, szövegmérettel és szövegstílussal állíthatja elő. A feliratozógép 6 mm, 9 mm vagy 12 mm széles DYMO D1 címkekazettával működik. A címkekazetták széles színválasztékban kaphatók.

A feliratozógéphez megvásárolható címkékkel és egyéb kiegészítőkkal kapcsolatos információkért látogasson el a [www.dymo.com](http://www.dymo.com) címen található honlapunkra.

### Termékregisztrálás

A feliratozógép online regisztrálásához látogasson el a [www.dymo.com/register](http://www.dymo.com/register) weboldalra. A regisztráció során szüksége lesz a sorozatszámra, amely a feliratozógép hátlapjának belső oldalán található.

A feliratozógép regisztrálása a következő előnyökkel jár:

- További egy év garancia.
- Értesítés a szoftverfrissítésekről e-mailben.
- Speciális ajánlatok és új termékek bejelentése.

### Az első lépések

Kövesse az alábbi utasításokat az első címke elkészítéséhez.

#### Áramellátás

A feliratozógép újratölthető lítium-ionos (Li-ion) akkumulátorral működik. Ha a készüléket két percig nem használja, a készülék energiatakarékosági okokból automatikusan kikapcsol.

 Ha a feliratozógépet huzamosabb ideig nem használja, vegye ki az akkumulátort.

#### Az akkumulátor behelyezése

A feliratozógép részben feltöltött akkumulátorral kerül forgalomba. Az akkumulátort az optimális viselkedés érdekében a lehető leghamarabb töltsse fel.

 A Li-ion akkumulátor kivételekor vagy behelyezésekor a töltőadapter feltétlenül legyen kihúzva.

#### Az akkumulátor behelyezésének lépései

- 1 Csúsztassa hátra az akkumulátortartó rekesz fedelét. Lásd: 2. ábra.

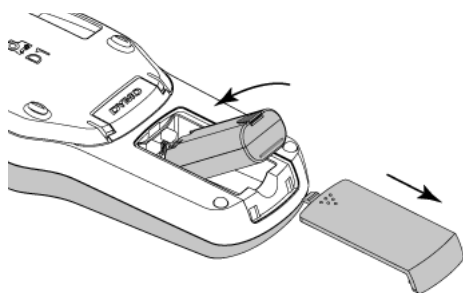

2. ábra

- 2 Helyezze be az akkumulátort a rekeszbe az ábrán látható módon.
- 3 Helyezze vissza az akkumulátortartó rekesz fedelét.

 Feltétlenül olvassa el a Li-ion akkumulátorra vonatkozó biztonsági figyelmeztetéseket a következő fejezetben: 17. oldal.

#### Az akkumulátor feltöltése

Az akkumulátor töltéséhez egy töltőadapter van a feliratozógéphez mellékelve. Az akkumulátor feltöltéséhez körülbelül három óra szükséges, de körülbelül 10 perces töltés után már nyomtathat címkéket a feliratozógéppel.

 A töltőadapter kizárólag az akkumulátor töltésére alkalmas, a feliratozógép tápellátására nem használható.

#### Az akkumulátor feltöltése

- 1 Csatlakoztassa a töltőadapert a feliratozógép felső részén található tápaljzatba.
- 2 A töltőadapter másik végét dugja be egy hálózati aljzatba. Lásd: 3. ábra.

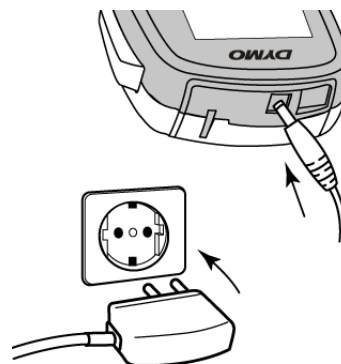

3. ábra

 Feltétlenül olvassa el a Li-ion akkumulátorra vonatkozó biztonsági figyelmeztetéseket 17. oldal.

#### Az akkumulátor eltávolítása

Ha a feliratozógépet huzamosabb ideig nem használja, vegye ki az akkumulátort.

 A Li-ion akkumulátor kivételekor vagy behelyezésekor a töltőadapter feltétlenül legyen kihúzva.

#### Az akkumulátor kivételének lépései

- 1 Húzza ki a töltőadapert.
- 2 Csúsztassa hátra az elemtartó rekesz fedelét. Lásd: 2. ábra.
- 3 Vegye ki az akkumulátort az akkumulátortartóból.

 Feltétlenül olvassa el a Li-ion akkumulátorra vonatkozó biztonsági figyelmeztetéseket 17. oldal.

## A címkekazetta behelyezése

A címkenyomtató egy címkekazettával kerül kiszállításra. A feliratozó gép 6 mm, 9 mm vagy 12 mm széles DYMO D1 címkekazettával működik. Címkekazetták megvásárlásával kapcsolatban a [www.dymo.com](http://www.dymo.com) webhelyen talál információkat.

### A címkekazetta behelyezésének lépései

- 1 Emelje fel a címketartó fedelét a rekesz felnyitásához. Lásd 4. ábra.

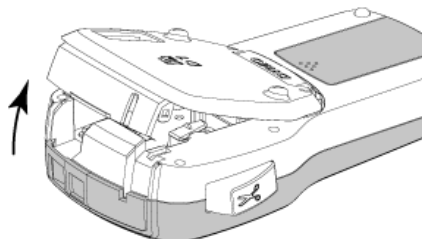

4. ábra

- 2 Ellenőrizze, hogy a szalag és a festékszalag elég feszes-e a kazetta kimenő nyílásánál, továbbá, hogy a szalag áthalad-e a címkevezetők között. Lásd: 5. ábra.

Szükség esetén forgassa el a szalag-visszacsevélő orsót balról jobbra a szalag meghúzásához.

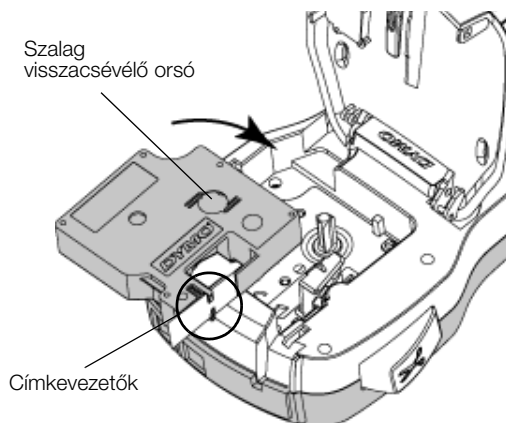

5. ábra

- 3 Helyezze be a kazettát, és határozottan nyomja meg, amíg a helyére nem kattán. Lásd: 6. ábra.

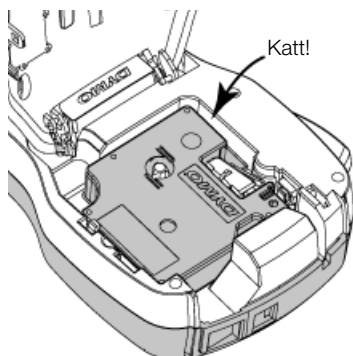

6. ábra

- 4 Zárja le a feliratozó gép hátlapját.

## A feliratozó gép első használata

A készülék első bekapcsolásakor kiválaszthatja a továbbiakban használni kívánt nyelvet, mértékegységet és címkeszélességet. Ezek a beállítások a következő módosításig érvényben maradnak.

A beállításokat a  **Menu**, majd a  gomb megnyomásával változtathatja meg.

### A feliratozó gép beállítása

- 1 A készülék bekapcsolásához nyomja meg a  gombot.
- 2 Válassza ki a kívánt nyelvet, majd nyomja meg az **OK** gombot.
- 3 Válassza a hüvelyk vagy a mm mértékegységet, majd nyomja meg a **OK** gombot.
- 4 Adja meg a feliratozó gépbe helyezett kazettában lévő címke szélességét, majd nyomja meg az **OK** gombot.

 Amikor címkekazettát helyez be, a feliratozó gép bekéri a címkeszélességet, hogy tudja, milyen címkeméretet használ jelenleg.

Most már készen áll az első címke elkészítésére.

### Címke nyomtatása

- 1 Billentyűzzön be szöveget egy egyszerű címke létrehozásához.
- 2 Nyomja meg a  gombot. A címke kinyomtatódik.
- 3 Nyomja le a szalagvágó gombot a címke levágásához.
- 4 Távolítsa el a címke hátoldalát, hogy szabaddá tegye az öntapadó felületet, majd helyezze fel a címkét.

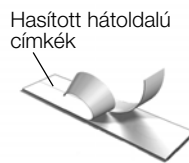

**Gratulálunk!** Kinyomtatta első címkéjét. A továbbiakban többet is megtudhat a címkék készítéséhez használható funkciókról.

## A feliratozó gép megismerése

Ismerje meg a feliratozó gépen található funkciógombok elhelyezkedését. Lásd 1. ábra, 4. oldal. A következő szakaszok részletezik az egyes funkciókat.

### Be-/kikapcsoló gomb

A készüléket a  gombbal lehet be- vagy kikapcsolni. A feliratozó gép automatikusan kikapcsol, ha két percig nem használják.

A tápfeszültség kézi vagy automatikus kikapcsolásakor a feliratozó gép megjegyzi az utolsó címke szövegét és stílusbeállításait, és ezeket a következő bekapcsoláskor megjeleníti.

## LCD kijelző

A DYMO kizárólagos grafikai technológiájának köszönhetően az alkalmazott formázások azonnal megjelennek a kijelzőn.

Amikor kiválaszt egy paramétert, ezt az LCD kijelző felső részén és oldalán feketével kiemelt paraméterjelző jelzi.

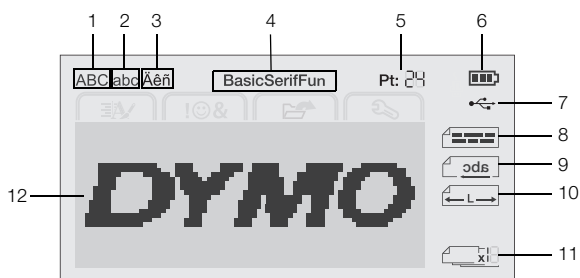

- |   |                   |    |                            |
|---|-------------------|----|----------------------------|
| 1 | Nagybetű          | 7  | USB csatlakoztatva         |
| 2 | Kisbetű           | 8  | Szöveg igazítása           |
| 3 | Ékezetes karakter | 9  | Szöveg tükrözése           |
| 4 | Betűtípus         | 10 | Rögzített hosszúságú címke |
| 5 | Szövegméret       | 11 | Autom. számozás            |
| 6 | Akkumulátorjelző  | 12 | Szerkesztési terület       |

## Kurzorbillentyűk

A menülehetőségek között ezekkel a navigációs gombokkal navigálhat: <, >, ^ és v. Ezután az **OK** megnyomásával választhat. A navigációs gombokat a címke megnézésére és szerkesztésére is használhatja.

## Mégse

A gombbal kiválasztás nélkül kiléphet a menüből.

## Visszatörlesztés

A billentyű törli a kurzortól balra levő karaktert.

## Nagybetűs üzemmód

Az gombbal válthat a kis- és nagybetűs írásmód között. Ha a nagybetűs üzemmód be van kapcsolva, minden beírt betű nagybetű lesz. Az alapértelmezett beállítás szerint a nagybetűs mód van bekapcsolva. Ha a nagybetűs mód ki van kapcsolva, minden beírt karakter kisbetűs formátumban jelenik meg.

## Új címke/törlés

A gombbal törölheti a címke szövegét és megtarthatja a formázását, vagy törölheti mind a szöveget, mind a formázást.

## Szövegméret

Az gomb megnyomása megváltoztatja a címke szövegének méretét, és az LCD kijelző mutatja az aktuális szövegméretet.

## Formázó gombok

A **B**, **I**, illetve **U** gomb megnyomása aktiválja vagy kikapcsolja a félkövér, dőlt, illetve aláhúzott formátumot.

## Függőleges szöveg

Az gombbal be- vagy kikapcsolhatja a függőleges szöveg üzemmódot.

## Menü

A gomb megjeleníti a Formázás, a Beszúrás, a Megnyitás és a Beállítások lapot. Az ezeken a lapokon lévő beállításokkal megváltoztathatja a címkék megjelenését, beszúrhat grafikákat és szimbólumokat, megnyithat mentett szövegeket és címkéket, valamint módosíthatja a nyomtató beállításait.

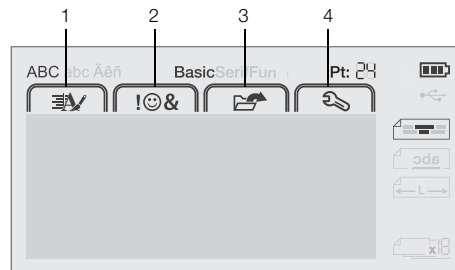

- |   |              |   |                 |
|---|--------------|---|-----------------|
| 1 | Formázás lap | 3 | Megnyitás lap   |
| 2 | Beszúrás lap | 4 | Beállítások lap |

## Címke formázása

A címkét számos különféle formázási lehetőséggel teheti változatosabbá.

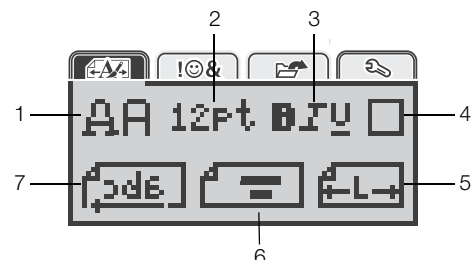

- |   |              |   |                  |
|---|--------------|---|------------------|
| 1 | Betűtípus    | 5 | Címkehossz       |
| 2 | Szövegméret  | 6 | Szöveg igazítása |
| 3 | Szövegstílus | 7 | Szöveg tükrözése |
| 4 | Szegélyek    |   |                  |

## A betűtípus megváltoztatása

A feliratozáshoz háromféle betűtípus áll rendelkezésre:

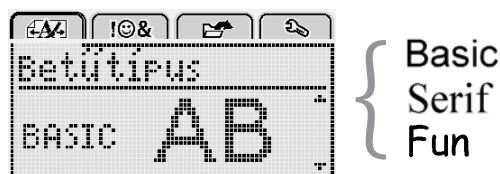

## Így változtathatja meg a betűtípust

- 1 Nyomja meg a gombot, válassza a elemet, majd nyomja meg az **OK** gombot.
- 2 Nyomja meg az majd az **OK** gombot.
- 3 A **^** vagy **v** gombbal válasszon betűtípust, majd nyomja meg az **OK** gombot.

## A szövegméret megváltoztatása

A feliratozáshoz hatféle szövegméret használható:

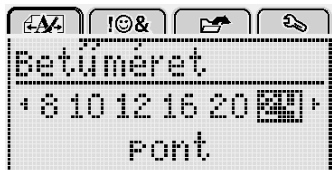

A kiválasztott szalagszélességtől függ, hogy mely szövegméreteket közül választhat.

Egysoros címkéknél:

### Címkeszélesség Választható szövegméret

6 mm	8, 10, 12 pont
9 mm	8, 10, 12, 16, 20 pont
12 mm	8, 10, 12, 16, 20, 24 pont

Kétsoros címkéknél:

### Címkeszélesség Választható szövegméret

9 mm	8, 10 pont
12 mm	8, 10, 12 pont

A szövegméret a címke összes karakterére érvényes lesz.

### Így változtathatja meg a szövegméretet

- 1 Nyomja meg a **Menu** gombot, válassza a elemet, majd nyomja meg az **OK** gombot.
- 2 Válassza ki a szöveg jelenlegi méretét, majd nyomja meg a **OK** gombot.
- 3 A **<** vagy **>** gombbal válassza ki a kívánt szövegméretet, majd nyomja meg az **OK** gombot.

A szövegméretet gyorsan módosíthatja az **AA** szöveg-átméretező gombbal is.

## A szövegstílus megváltoztatása

Hétféle szövegstílusból választhat:

	Normál	AaBb
	Félkövér	<b>AaBb</b>
	Dőlt	<i>AaBb</i>
	Aláhúzás	<u>AaBb</u>
	Függőleges	⊥ AaBb ⊥
	Körvonalas	⊖ AaBb ⊕
	Árnyékolt	⊞ AaBb ⊟

### Így változtathatja meg a szöveg stílusát

- 1 Nyomja meg a **Menu** gombot, válassza a elemet, majd nyomja meg az **OK** gombot.
- 2 Nyomja meg az **B**, **I** vagy **U** gombot, majd az **OK** gombot.
- 3 A **Λ** vagy **V** gombbal válassza ki a kívánt szövegstílust, majd nyomja meg az **OK** gombot.

A szöveg stílusát gyorsan módosíthatja a **B**, **I** vagy **U** szövegformázó gombbal is.

Egyes szövegstílusok kombinálhatók. A szövegstílusokat a formázó gombokkal kombinálhatja.

Az aláhúzás többsoros címkéken történő használatakor minden sor aláhúzott lesz.

## Szegélyek használata

Lehetőség van a szöveg szegéllyel történő kiemelésére.

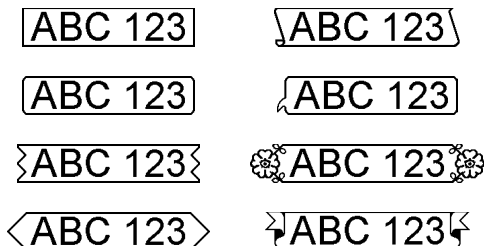
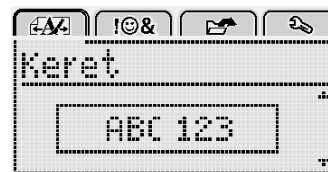

### Így adhat szegélyt a címkéhez

- 1 Nyomja meg a **Menu** gombot, válassza a elemet, majd nyomja meg az **OK** gombot.
- 2 Nyomja meg az gombot, majd az **OK** gombot.
- 3 A **Λ** vagy **V** gombbal válassza ki a kívánt stílusú szegélyt, majd nyomja meg az **OK** gombot.

Ha kétsoros címkénél állít be szegélyt, mindkét sor közös szegélybe lesz foglalva.

## Tükrözött szöveg használata

A tükrözött formátumú szöveg jobbról balra olvasható, mintha tükörből látnánk.

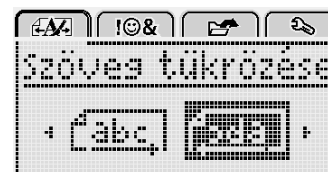

### Így készíthet tükrözött szöveget

- 1 Nyomja meg a **Menu** gombot, válassza a elemet, majd nyomja meg az **OK** gombot.
- 2 Nyomja meg az gombot, majd az **OK** gombot.
- 3 A **<** vagy **>** gombbal válassza ki a elemet, majd nyomja meg az **OK** gombot.

## Függőleges címkék használata

Nyomtathat olyan címkét is, amelynek szövege függőlegesen olvasható.

### Függőleges címke készítésének lépései

- 1 Nyomja meg a **⊥** gombot.
  - 2 Írja be a szöveget.
  - 3 A gombbal nyomtathatja ki a címkét.
- Az aláhúzási stílus függőleges címke nyomtatásánál nem jelenik meg.





## Rögzített hosszúságú címkék készítése

A címke hosszát rendszerint automatikusan a beírt szöveg hossza határozza meg. Lehetőség van azonban a címke hosszának beállítására is.

Rögzített címkehossz esetén a feliratozó gép a címke szövegét automatikusan olyan méretűre állítja be, hogy elférjen az adott hosszon. Ha a szöveg nem állítható be úgy, hogy elférjen a rögzített hosszon, ezt üzenet jelzi, amely megkéri, hogy válasszon változtatható hosszúságú címkét. A rögzített hosszúságú címke hossza 40 mm és 400 mm közötti lehet.

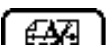
### Így állíthat be adott hosszát

- 1 Nyomja meg a  gombot, válassza a  elemet, majd nyomja meg az **OK** gombot.
- 2 Nyomja meg az , majd az **OK** gombot.
- 3 A **<** vagy **>** gombbal válassza a **Rögzített** lehetőséget.

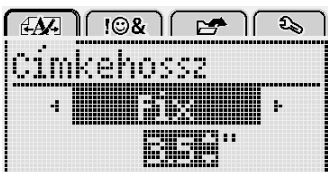

- 4 A **Λ** vagy **V** gombbal válassza ki a címke hosszát, vagy írja be a hosszát a számgombokkal.
- 5 Nyomja meg az **OK** gombot.

A rögzített címkehossz mindaddig érvényben marad, amíg vissza nem vált változtatható hosszra.



## Szöveg igazítása

A szöveg középre igazítva, illetve balra vagy jobbra zárva helyezhető el a címkén. Az alapértelmezés a középre igazítás.

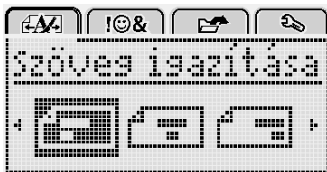
A szövegigazítás beállításai csak rögzített hosszúságú címkékre vonatkoznak. A változtatható hosszúságú címkék mindig középre igazodnak.



### Így változtathatja meg a szöveg igazítását



- 1 Nyomja meg a  gombot, válassza a  elemet, majd nyomja meg az **OK** gombot.
- 2 Nyomja meg az , majd az **OK** gombot.
- 3 A **<** vagy **>** gombbal válassza ki a kívánt szövegigazítást, majd nyomja meg az **OK** gombot.

## Kétsoros címkék használata

Egy címkére legfeljebb két sort nyomtathat. 6 mm-es címkére csak egysoros szöveg nyomtatható.

Kétsoros függőleges címke nyomtatásakor a második sor az első sor jobb oldalán nyomtatódik ki.

## Kétsoros címke készítése

- 1 Írja be az első sor szövegét, majd nyomja meg a  gombot.
- 2 Írja be a második sor szövegét.
- 3 A  gombbal nyomtathatja ki a címkét.

## ClipArt grafikák, szimbólumok és speciális karakterek használata

A címkékre ClipArt grafikákat, szimbólumokat, írásjeleket és más speciális karaktereket is írhat.

### Szimbólumok használata

A feliratozó gép az alábbi bővített szimbólumkészletet támogatja.

?	!	—	-	:
,	"	,	.	;
'	¡	¿	/	\
&	@	#	%	‰
	(	)	{	}
[	]	°	•	*
+	-	x	÷	√
^	~	≈	=	≠
±	<	>	≤	≥
€	£	\$	¢	¥
©	®	©	™	§
1/3	2/3	1/8	5/8	7/8
1/4	1/2	3/4	3/8	
0	1	2	3	4
5	6	7	8	9
0	1	2	3	4
5	6	7	8	9
α	β	γ	δ	ε
ζ	η	θ	ι	κ
λ	μ	ν	ξ	ο
π	ρ	σ	τ	υ
φ	χ	ψ	ω	
Α	Β	Γ	Δ	Ε
Ζ	Η	Θ	Ι	Κ
Λ	Μ	Ν	Ξ	Ο
Π	Ρ	Σ	Τ	Υ
Φ	Χ	Ψ	Ω	

### Így szűrhet be szimbólumot

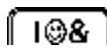
- 1 Nyomja meg a  gombot, válassza a  elemet, majd nyomja meg az **OK** gombot.
- 2 Válassza a **Szimbólumok** elemet, majd nyomja meg az **OK** gombot.
- 3 A navigációs gombokkal válassza ki a szimbólumot.
- 4 A szimbólumot az **OK** gombbal szűrhatja be a címkébe.

 Szimbólumot gyorsan beilleszthet a **.,#** gombbal is.

## ClipArt grafikák használata

A feliratozógépen az alábbi ClipArt grafikák használhatók.

### Így illeszthet be ClipArt grafikát

- 1 Nyomja meg a gombot, válassza a elemet, majd nyomja meg az **OK** gombot.
- 2 Válassza ki a **ClipArt** elemet, majd nyomja meg az **OK** gombot.
- 3 A navigációs gombokkal válassza ki a képet.
- 4 A képet az **OK** gomb megnyomásával szűrhatja be a címkébe.

### Ékezetes karakterek beszúrása

A feliratozógép támogatja a bővített latin karakterkészletet. Ékezetes karaktert kétfél módon szűrhet be:

- Nyomja meg a gombot, majd a betűgombot.
- Tartsa lenyomva a betűgombot.

A betűgomb megnyomása után megjelenik az adott alapbetű minden választható változata.

Ha például az **a** gombot tartja lenyomva, az **a à â ã** betűkkel kezdődően az összes változat megjelenik.

### Ékezetes karakterek beírása

- 1 Tartsa lenyomva a betűgombot.  
Megjelennek a betű ékezetes változatai.
- 2 A **<** vagy **>** gombbal válassza ki a kívánt betűt majd nyomja meg az **OK** gombot.

### Dátum és idő beillesztése

Az aktuális dátum és időpont beilleszthető a címkére. A dátum és idő formátuma a feliratozógép beállításaiiban kiválasztott formátumnak megfelelő.

### A dátum és idő formátumának beállítása

- 1 Nyomja meg a gombot, válassza a elemet, majd nyomja meg az **OK** gombot.
- 2 Nyomja meg az gombot, majd az **OK** gombot.
- 3 Válassza a **Formátum** elemet, majd nyomja meg az **OK** gombot.
- 4 Válassza ki a használandó dátumformátumot vagy dátum- és időformátumot, majd nyomja meg az **OK** gombot.

### Így állíthatja be a dátumot

- 1 Nyomja meg a gombot, válassza a elemet, majd nyomja meg az **OK** gombot.
- 2 Nyomja meg az gombot, majd az **OK** gombot.
- 3 Válassza a **Dátum beállítása** elemet, majd nyomja meg az **OK** gombot.
- 4 A navigációs gombokkal válassza ki az aktuális napot, hónapot és évet.
- 5 Nyomja meg az **OK** gombot, majd a gomb kétszeri megnyomásával visszatérhet a szerkesztési területre.

### Így állíthatja be az időt

- 1 Nyomja meg a gombot, válassza a elemet, majd nyomja meg az **OK** gombot.
- 2 Nyomja meg az gombot, majd az **OK** gombot.
- 3 Válassza a **Idő beállítása** elemet, majd nyomja meg az **OK** gombot.
- 4 A navigációs gombokkal válassza ki az aktuális órát és percet.
- 5 Nyomja meg az **OK** gombot, majd a gomb kétszeri megnyomásával visszatérhet a szerkesztési területre.

### Így illesztheti be a dátumot és az időt



- 1 Nyomja meg a gombot, válassza a elemet, majd nyomja meg az **OK** gombot.
- 2 Válassza a **Dátum és idő** elemet, majd nyomja meg az **OK** gombot.  
A dátum és az idő rákerül a címkére.

## Az automatikus számozás funkció használata

Az automatikus számozás funkció használatával egy sorozatban legfeljebb 10 címke kinyomtatására van lehetőség.

A címkét automatikusan számozhatja számokkal (0,1, 2...9), nagybetűkkel (A, B, C...Z) vagy kisbetűkkel (a, b, c...z). Szöveget is beilleszthet az automatikus számozás elé, illetve mögé.

### Így számozhatja automatikusan a címkét

- 1 Nyomja meg a  gombot, válassza a  elemet, majd nyomja meg az **OK** gombot.
- 2 Válassza az **Autom. számozás** elemet, majd nyomja meg az **OK** gombot.
- 3 Válassza ki az automatikus számozás használni kívánt típusát, majd nyomja meg a **OK** gombot.
- 4 A navigációs gombokkal válassza ki a kezdő és a záró értéket, majd nyomja meg az **OK** gombot.

A címkére rákerül az automatikus számozás, és az LCD kijelző mutatja a sorozat címkéinek darabszámát.



## Az automatikus számozás törlése

Az automatikus számozás egyetlen karakterként írható a címkére.

### Az automatikus számozás törlése

- 1 Helyezze a kurzort az automatikus számozás szövegelemé mögé a kijelzőn.
- 2 Nyomja meg az  gombot.



## A beállítások megváltoztatása

A feliratozógépet számos beállítással szabhatja testre. Megválaszthatja a kijelző nyelvét, a mértékegységeket és a címke hosszát.

### A nyelv megváltoztatása

Megváltoztathatja a feliratozógép megjelenítési nyelvét, így azon a nyelven dolgozhat, amelyet a legjobban ismer.

### Így változtathatja meg a nyelvet

- 1 Nyomja meg a  gombot, válassza a  elemet, majd nyomja meg az **OK** gombot.
- 2 Válassza ki a jelenlegi nyelvet, majd nyomja meg az **OK** gombot.
- 3 A **Λ** vagy **V** gombbal válassza ki a kívánt nyelvet, majd nyomja meg az **OK** gombot.

### A címkeszélesség beállítása

Amikor címkézetét helyez be, a feliratozógép bekéri a címkeszélességet, hogy tudja, milyen címkeméretet használ jelenleg.

A címkék elrendezésének egyes elemei attól függenek, hogy milyen széles a címke. A beállított címkeszélességet bármikor megváltoztathatja, függetlenül attól, hogy ténylegesen milyen címkézetta van betéve.

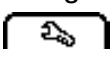

## Így változtathatja meg a beállított címkeszélességet

- 1 Nyomja meg a  gombot, válassza a  elemet, majd nyomja meg az **OK** gombot.
- 2 Válassza ki a jelenlegi címkeszélességet, majd nyomja meg az **OK** gombot.
- 3 A **<** vagy **>** gombbal válassza ki a kívánt címkeszélességet, majd nyomja meg az **OK** gombot.

## A mértékegységek beállítása

Választhat az angolszász (hüvelyk) vagy a metrikus (mm) mértékegység között. Az alapértelmezés a metrikus.

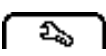
### Így változtathatja meg az alapértelmezett mértékegységeket

- 1 Nyomja meg a  gombot, válassza a  elemet, majd nyomja meg az **OK** gombot.
- 2 Nyomja meg az , majd az **OK** gombot.
- 3 A **<** vagy **>** gombbal válasszon a hüvelyk és a mm között.
- 4 Nyomja meg az **OK** gombot.

## Nyomtatási beállítások

Megnézheti a címke elrendezését vagy kinyomtathat több példányt.

### A címke elrendezésének megtekintése

Nyomtatás előtt megtekintheti a címke méretét és elrendezését.

### Így nézheti meg a címke elrendezését

- ▶ Nyomja meg és pár másodpercig tartsa lenyomva a  gombot.

A kijelzőn megjelenik a címke hossza, szélessége és elrendezése.

### Több címke kinyomtatása

Egy címkét legfeljebb tíz példányban nyomtathat ki.

### Így nyomtathat több címkét

- 1 Nyomja meg és pár másodpercig tartsa lenyomva a  gombot.
- 2 A **Λ** vagy **V** gombbal válassza ki a kívánt példányszámot, majd nyomja meg az **OK** gombot.

A nyomtatás végén a példányszám visszaáll az alapértelmezett 1 értékre.

## A feliratozógép memóriájának használata

A feliratozógép nagy kapacitású memóriával rendelkezik, amely akár kilenc gyakran használt címke szövegének tárolására alkalmas. Elő tud hívni mentett címkéket a memóriából, és szöveget is beszúrhat az aktuális címkébe.

### Címke mentése

A memóriában összesen kilenc különböző, gyakran használt címke tárolható. Címke mentésekor a szöveggel együtt a formázási beállítások is mentődnek.

### Az aktuális címke mentése



- 1 Nyomja meg az  gombot.  
Megjelenik az első rendelkezésre álló memóriahely.
- 2 A mezők között a kurzorbillentyűkkel mozoghat.  
Bármelyik memóriahelyre menthet új címkét.
- 3 Válasszon memóriahelyet, majd nyomja meg a **OK** gombot.

A készülék menti a címkét, majd a képernyő visszatér az aktuális címkéhez.

### Mentett címkék megnyitása

A memóriába mentett címkéket könnyű megnyitni.

#### Így nyithat meg mentett címkét

- 1 Tegye a következők valamelyikét:
  - Nyomja meg és pár másodpercig tartsa lenyomva a  gombot.
  - Nyomja meg a  gombot, majd válassza a  elemet.

Megjelenik az első memóriahely.



- 2 A **Λ** vagy **V** gombbal válassza ki a címkét, majd nyomja meg az **OK** gombot.

A szerkesztési területen megnyílik a kiválasztott címke.

### Mentett szöveg beillesztése

Egy éppen készülő címkénél felhasználhatja egy mentett címke szövegét. Ilyenkor csak a szöveg kerül a címkébe, a formázási beállítások nem.

#### Így illeszthet be mentett szöveget

- 1 Állítsa a kurzort a címkének arra a pontjára, ahová a mentett szöveget be kívánja szúrni.
- 2 Nyomja meg a  gombot, válassza a  elemet, majd nyomja meg az **OK** gombot.
- 3 A **Λ** vagy **V** gombbal válassza ki a **Mentett szöveg** elemet, majd nyomja meg az **OK** gombot.  
Megjelenik az első memóriahely.
- 4 A **Λ** vagy **V** gombbal válassza ki a beillesztendő szöveget, majd nyomja meg az **OK** gombot.

A szöveget ezzel beillesztette az aktuális címkébe.

### A feliratozó gép karbantartása

A feliratozó gép hosszú távú problémamentes használatot biztosít, igen alacsony karbantartási igénnyel.

A megfelelő működés érdekében időről időre tisztítsa meg a feliratozó gépet. A címkekazetta cseréje során minden alkalommal tisztítsa meg a vágókést.

### A vágókés tisztítása

- 1 Távolítsa el a címkekazettát.
- 2 A vágókés kiemeléséhez nyomja meg és tartsa benyomva a vágókés gombját. Lásd: 7. ábra.

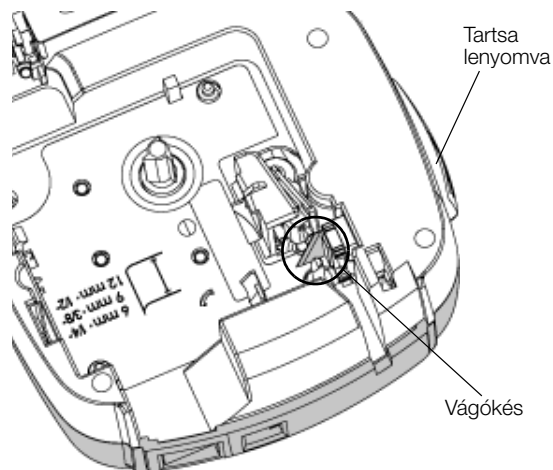

7. ábra

- 3 Vattával és alkohollal tisztítsa meg a kés mindkét oldalát.

 A vágópenge rendkívül éles. Tisztításakor legyen óvatos.

### A nyomtatófej tisztítása

- 1 Távolítsa el a címkekazettát.
- 2 Vegye ki a tisztítószerszámot a címketartó fedele mögül. Lásd: 8. ábra.
- 3 Óvatosan törölje át az eszköz bélelt oldalával a nyomtatófejet. Lásd: 8. ábra.

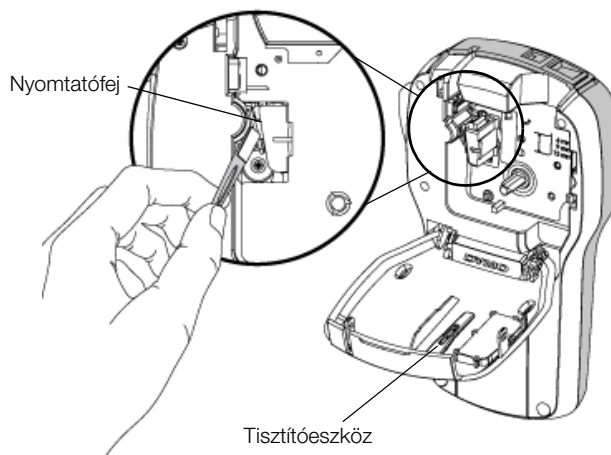

8. ábra

## A feliratozó gép számítógéppel történő használata

A feliratozó gép használható külön címkenyomtatóként, de a DYMO Label™ szoftver legújabb verziójával közvetlenül a számítógépről is nyomtathat feliratokat.

### A DYMO Label szoftver telepítése

Ne csatlakoztassa a feliratozó gépet a számítógépre, amíg erre a szoftver fel nem szólítja.

#### A szoftver telepítése Windows® operációs rendszeren

- 1 Töltse le a DYMO Label szoftver legújabb verzióját a DYMO [www.dymo.com](http://www.dymo.com) webhelyének Támogatás területéről.
- 2 Zárja be az összes aktív Microsoft Office alkalmazást.
- 3 Kattintson duplán a telepítőprogram ikonjára.  
Néhány másodperc elteltével megjelenik a telepítő képernyője.
- 4 Kattintson a **Telepítés** lehetőségre, és kövesse a telepítőprogram utasításait.

#### A szoftver telepítése Mac OS® operációs rendszeren

- 1 Töltse le a DYMO Label szoftver legújabb verzióját a DYMO [www.dymo.com](http://www.dymo.com) webhelyének Támogatás területéről.
- 2 Kattintson duplán a telepítő ikonjára, majd kövesse a képernyőn megjelenő utasításokat.

## A feliratozó gép csatlakoztatása a számítógéphez

A feliratozó gépet a felső részén található USB csatlakozón keresztül lehet a számítógéphez csatlakoztatni.

 Ne csatlakoztassa a feliratozó gépet a számítógépre, amíg erre a szoftver fel nem szólítja.



9. ábra

### A feliratozó gép csatlakoztatásának lépései

- 1 Dugja az USB kábelt a feliratozó gép felső részén található USB csatlakozóba. Lásd: 9. ábra.
- 2 Csatlakoztassa az USB-kábel másik végét a számítógép szabad USB-portjába.
- 3 A feliratozó gép bekapcsolásához nyomja meg a  gombot.
- 4 Ha több DYMO feliratozó gép van telepítve, a következő módon járjon el:
  - a Kattintson a nyomtató képernyőre a DYMO Label szoftver Nyomtatás területén.

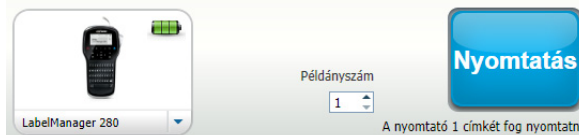

A számítógépre telepített összes feliratozó gép megjelenik.

- b Válassza ki a **LabelManager 280** feliratozó gépet.

Most már nyomtathat címkéket a DYMO Label szoftverrel. További információkat nyújt az **A DYMO Label szoftver használata** a következő oldalon.

## A DYMO Label szoftver használata

A következő ábrán a DYMO Label szoftver néhány főbb funkciója látható.

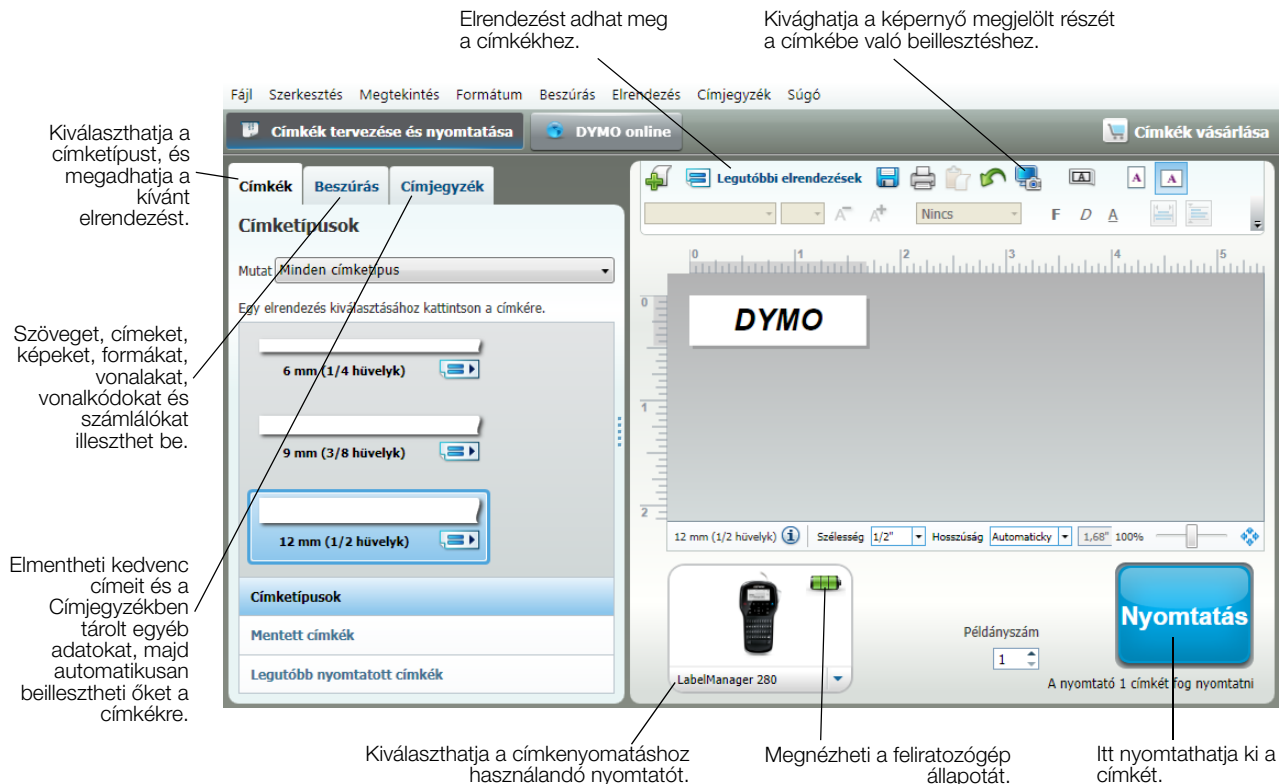

A szoftver használatára vonatkozó további részletekért lásd az online súgót.

A Súgó menüből a következő témakörök tekinthetők meg:

- DYMO Label súgó
- DYMO Label Felhasználói kézikönyv
- LabelManager 280 Felhasználói kézikönyv

## A feliratozó gép állapotának megtekintése

A DYMO Label szoftver Nyomtatás területén megjelenik a feliratozó gép állapota. A következő táblázat ismerteti a feliratozó gép lehetséges állapotait.

	A feliratozó gép csatlakoztatva van, és az akkumulátor töltődik
	A feliratozó gép csatlakoztatva van, és az akkumulátor töltődik; nem lehet nyomtatni
	A feliratozó gép csatlakoztatva van, és az akkumulátor nem töltődik
	A feliratozó gép csatlakoztatva van, és az akkumulátor nem töltődik; nem lehet nyomtatni
	A feliratozó gép nincs csatlakoztatva, vagy ki van kapcsolva
	A feliratozó gép csatlakoztatva van, de probléma van az akkumulátorral

## Hibaelhárítás

Ha a feliratozó gép használata során problémába ütközik, tekintse át az alábbi lehetséges megoldásokat.

Probléma/Hibaüzenet	Megoldás
A kijelzőn nem látható semmi.	<ul style="list-style-type: none"><li>Ellenőrizze, hogy a feliratozó gép be van-e kapcsolva.</li><li>Csatlakoztassa a töltő adaptert a feliratozó géphez az akkumulátor feltöltéséhez. Lásd: <b>Az akkumulátor feltöltése.</b></li></ul>
Gyenge nyomtatási minőség	<ul style="list-style-type: none"><li>Csatlakoztassa a töltő adaptert a feliratozó géphez az akkumulátor feltöltéséhez. Lásd: <b>Az akkumulátor feltöltése.</b></li><li>Tisztítsa meg a nyomtatófejet. Lásd: <b>A feliratozó gép karbantartása.</b></li><li>Győződjön meg arról, hogy a címkekazetta megfelelően van behelyezve.</li><li>Cserélje ki a címkekazettát.</li></ul>
Autom. számozás már beszúrva	<ul style="list-style-type: none"><li>A címke már automatikusan számozott, és egy címkébe csak egyszer lehet beilleszteni automatikus számozást.</li></ul>
Akkumulátorhiba! Az akkumulátor nincs megfelelően behelyezve vagy sérült.	<ul style="list-style-type: none"><li>Győződjön meg az akkumulátor megfelelő behelyezéséről. Lásd: <b>Az akkumulátor behelyezése.</b></li><li>Cserélje ki az akkumulátort.</li></ul>
Várjon <i>n</i> percet Az akkumulátor töltődik	<ul style="list-style-type: none"><li>Hagyja feltöltődni az akkumulátort, mielőtt a feliratozó gépet leválasztja. Lásd: <b>Az akkumulátor feltöltése.</b></li></ul>
Túl sok karakter! A maximálisan megengedettnél több karakter van a puffertárolóban.	<ul style="list-style-type: none"><li>Törölje a pufferben levő szöveg egy részét vagy egészét.</li><li>Csökkentse a szövegméretet.</li><li>Töröljön sorokat, hogy a szöveg elférjen a címke szélességében.</li><li>Helyezzen be szélesebb címkekazettát.</li></ul>
Nincs címke. Tegyen be egy címkekazettát Nincs betéve kazetta.	<ul style="list-style-type: none"><li>Nyissa ki a kazettatartót és tegyen be egy címkekazettát. Lásd: <b>A címkekazetta behelyezése.</b></li></ul>
Címkeelakadás Vegye ki a kazettát A címke elakadása miatt a motor leállt.	<ul style="list-style-type: none"><li>Nyissa ki a kazettatartót és vegye ki a kazettát.</li><li>Az elakadás elhárításához távolítsa el az elakadt címkét.</li><li>Tisztítsa meg a vágókést. Lásd: <b>A feliratozó gép karbantartása.</b></li><li>Győződjön meg róla, hogy a címke simán halad át a címkekazetta címkevezetői között, és hogy a címke és a szalag feszes a kazetta nyílása felett. Lásd: <b>A címkekazetta behelyezése.</b></li></ul>
Nyomatás	<ul style="list-style-type: none"><li>Nincs teendő. A nyomtatás végén az üzemet eltűnik.</li></ul>
A címke hossza meghaladja a beállítottat Nyomatja változó hosszúságúként?	<ul style="list-style-type: none"><li>Változó hosszúságú címke nyomtatásához nyomja meg az <b>OK</b> gombot.</li><li>Törölje a pufferben levő szöveg egy részét vagy egészét.</li><li>Csökkentse a szövegméretet.</li><li>Töröljön sorokat, hogy a szöveg elférjen a címke szélességében.</li><li>Helyezzen be szélesebb címkekazettát.</li></ul>
<b>Túl sok sor a kiválasztott címkeszélességhez</b>	<ul style="list-style-type: none"><li>Törölje a pufferben levő szöveg egy részét vagy egészét.</li><li>Csökkentse a szövegméretet.</li><li>Töröljön sorokat, hogy a szöveg elférjen a címke szélességében.</li><li>Helyezzen be szélesebb címkekazettát.</li><li>Váltson változó hosszúságú címkére.</li></ul>
A címke hossza meghaladja a beállítottat	<ul style="list-style-type: none"><li>Törölje a szöveg egy részét.</li><li>A címkét változó hosszúságúként nyomtassa ki.</li></ul>
<b>Töltse fel az akkumulátort!</b>	<ul style="list-style-type: none"><li>Csatlakoztassa a töltő adaptert a feliratozó géphez az akkumulátor feltöltéséhez. Lásd: <b>Az akkumulátor feltöltése.</b></li><li>Győződjön meg az akkumulátor megfelelő behelyezéséről. Lásd: <b>Az akkumulátor behelyezése.</b></li><li>Cserélje ki az akkumulátort.</li></ul>
Hogyan lehet levenni a címke hátoldalát?	<p>A DYMO címkék hasított hátoldala könnyen leválasztható.</p> <ol style="list-style-type: none"><li>Keresse meg a címke hátoldalának hasítékát.</li><li>Óvatosan nyomja össze hosszában a címkét a nyomtatott oldala felé. A címke hátoldala elválik.</li><li>Óvatosan húzza le a címkéről a hátoldalt.</li></ol>

Hasított hátoldal

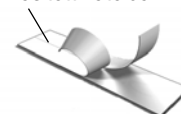

Ha további segítségre van szüksége, látogasson el a DYMO weboldalára a **www.dymo.com** címen.

## Vélemények a dokumentációval kapcsolatban

Munkatársaink folyamatosan azon dolgoznak, hogy termékeinkhez a legjobb minőségű dokumentációt készíthessük. Szívesen fogadjuk a véleményét.

Küldje el nekünk a felhasználói kézikönyveinkre vonatkozó megjegyzéseit vagy javaslatait. Véleményével együtt, kérjük, az alábbi információkat is adja meg:

- Terméknév, modellszám és a felhasználói útmutató oldalszáma
- A pontatlan vagy nem világos utasítások, a több részletet igénylő területek stb. tömör ismertetése

Ezenkívül szívesen látjuk javaslatait a dokumentációból esetleg hiányzó témakörökkel kapcsolatban is.

Email üzeneteit az alábbi címre küldje: **documentation@dymo.com**

Kérjük, ne felejtse el, hogy ez az e-mail cím csak a dokumentációra vonatkozó visszajelzések fogadására szolgál. Ha technikai jellegű kérdése van, az ügyfélszolgálattal lépjen kapcsolatba.

## Környezetvédelmi információk

Ennek a készüléknek az előállításához természeti erőforrásokat használtak fel. Olyan anyagokat tartalmazhat, amelyek károsak lehetnek az egészségre és a környezetre.

Annak érdekében, hogy ezen anyagok környezetbe kerülését megakadályozza, valamint enyhítse a természeti erőforrásokra gyakorolt hatásokat, javasoljuk, hogy a leselejtezett készüléket megfelelő visszaváltóhelyen adja le. Ezeken a helyeken a környezetvédelmi normáknak megfelelően újrahasznosítják a legtöbb anyagot, amely a már lejárt élettartamú készülékben található.

A készüléken látható áthúzott kuka azt jelenti, hogy a készülék kidobása helyett ezeket a helyeket vegye igénybe.



Ha a termék begyűjtésével vagy újrahasznosításával kapcsolatban további információra lenne szüksége, lépjen kapcsolatba a helyi hulladékgazdálkodási intézménnyel.

Velünk is kapcsolatba léphet, ha termékeink környezetre gyakorolt hatásáról szeretne többet megtudni.



## Biztonsági óvintézkedések lítium-ionos akkumulátorhoz

A lítium-ionos akkumulátor helytelen kezelése szivárgást, hőt, füstöt, robbanást vagy tüzet okozhat. Ez a teljesítmény romlását vagy meghibásodást eredményezhet. Károsíthatja az akkumulátorba beépített védőeszközt is. A készülék károsodásához vagy személyi sérüléshez vezethet. Pontosan tartsa be az alábbi utasításokat.

### Az akkumulátor töltése

---



#### **VESZÉLY**

**A tűz- és robbanásveszély és az ezzel járó sérülés- és életveszély kockázatának csökkentése érdekében tartsa szem előtt az alábbiakat:**

- Az akkumulátor helytelen kezelése, töltése, ártalmatlanítása vagy cseréje robbanásveszélyes. Csak azonos típusúra vagy a DYMO által ajánlott egyenértékű típusra cserélje.
  - Az akkumulátort kizárólag az ahhoz való töltővel töltsen, és tartsa be az előírt követelményeket.
  - Ne csatlakoztassa közvetlenül fali aljzatba vagy cigarettagyújtóra.
  - Ne tárolja az akkumulátort tűz közelében vagy nagyon magas, 60 °C feletti hőmérsékleten (például járműben, erős közvetlen napfényben).
  - Semmilyen körülmények között ne zárja rövidre az akkumulátort.
  - Soha ne cseréljen akkumulátort erősen gyúlékony tárgyak közelében.
- 



#### **FIGYELEM**

**A tűz- és robbanásveszély és az ezzel járó sérülés- és életveszély és/vagy anyagi kár kockázatának csökkentése érdekében tartsa szem előtt az alábbiakat:**

- Hagyja abba a töltést, ha az akkumulátor nem töltődött fel a megadott idő alatt.
  - Töltés közben soha ne hagyja az akkumulátort felügyeletlenül. Ne kíséreljen meg feltölteni sérült cellát.
  - Azonnal távolítsa el az akkumulátort az eszközből vagy az akkumulátortöltőről és ne használja tovább az akkumulátort, ha az szagot vagy hőt bocsát ki, elszíneződött vagy deformálódott, vagy használat közben bármely más módon szokatlanul viselkedik.
- 



#### **VIGYÁZAT**

**A különböző kockázatokkal járó kisebb vagy mérsékelt sérülésveszély és/vagy anyagi kár kockázatának csökkentése érdekében:**

- Az akkumulátor töltése előtt alaposan olvassa át ezt a dokumentumot.
  - Ártalmatlanítás előtt a lítiumcellákat teljesen le kell meríteni.
  - Az akkumulátorokat mindig a helyi, regionális és országos előírások betartásával ártalmatlanítsa.
  - Az akkumulátor csak a 0 ~ 45 °C hőmérséklettartományban tölthető.
- 

### Az akkumulátor lemerítésekor

---



#### **FIGYELEM**

**A tűz- és robbanásveszély és az ezzel járó sérülés- és életveszély és/vagy anyagi kár kockázatának csökkentése érdekében tartsa szem előtt az alábbiakat:**

- Az akkumulátort csak a megadott eszközben használja.
  - Ne merítse le az akkumulátort tűz közelében vagy nagyon magas, 60 °C feletti hőmérsékleten (például járműben, erős közvetlen napfényben).
- 



#### **VIGYÁZAT**

**A különböző kockázatokkal járó kisebb vagy mérsékelt sérülésveszély és/vagy anyagi kár kockázatának csökkentése érdekében:**

- Az akkumulátor csak a -20 ~ 60 °C hőmérséklettartományban használható.
-